

SHARP

Be Original.

デジタルフルカラー複合機

MX-3631/2631

MX-3631 システム 希望小売価格※ 2,025,000円+税
本 体 希望小売価格 1,725,000円+税
MX-2631 システム 希望小売価格※ 1,550,000円+税
本 体 希望小売価格 1,250,000円+税



COPY



PRINTER



COLOR
SCANNER



FAX



コピー・プリント:カラー A4ヨコ(枚/分)

36/26

MX-3631

MX-2631



<http://www.sharp.co.jp/business/print/>

※システム希望小売価格には本体、3段給紙デスク(MX-DE27 N)を含みます。

本カタログ掲載商品の価格には、配送・設置・付帯工事・オプション取付・使用済み複合機の引揚げなどの費用は含まれておりません。

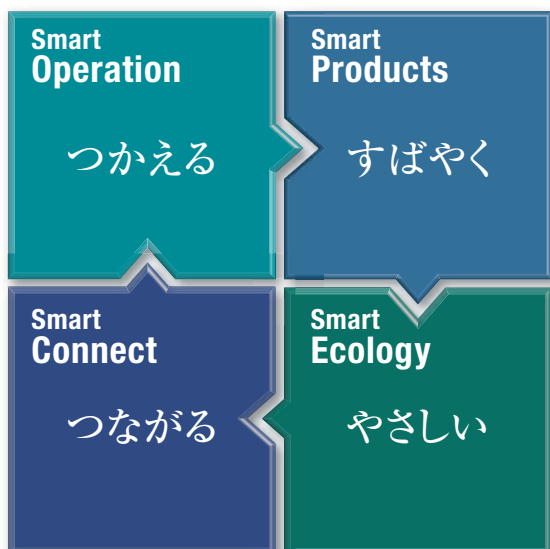

シャープのデジタル複合機で、 オフィスをもっとスマートに。

いかにビジネスを進化させるか。いかにオフィスを効率化できるか。
 シャープのデジタル複合機は、誰もが簡単に使えることを追求することで、
 新しいビジネスのあり方をご提案。オフィスをもっとスマートに、
 そして、ビジネスの豊かな可能性を見つけることができます。
 もっと快適に、もっとやさしく。
 シャープのデジタル複合機には、オフィスを変える力があります。



動画でチェック!





●写真は3段給紙デスクMX-DE27 N装着時です。

MX-3631/MX-2631

	コピースピード (カラー・モノクロ/A4ヨコ)	プリントスピード (カラー・モノクロ/A4ヨコ)	読み取り速度※1 (カラー・モノクロ/A4ヨコ)	コピー	プリンター	ファクス	インターネット ファクス	ネットワーク カラーレスキャナー	両面印刷	原稿送り装置	無線LAN	Sharp OSA®	データ セキュリティ※2
MX-3631	36枚/分	36枚/分	片面 80枚/分	●	●	●	▲	●	●	●	▲	▲	●
MX-2631	26枚/分	26枚/分	片面 80枚/分	●	●	●	▲	●	●	●	▲	▲	●

※1 スキャン時。※2 電子データの暗号化および自動消去。詳細は担当セールスにおたずねください。

●：標準装備 ▲：オプション

シンプルな操作で、スマートに使える。

直感的に使える10.1インチ大型タッチパネル搭載



自分のアイコンにタッチするだけ クイックログイン

ログイン画面にユーザーごとのアイコンが設定でき、簡単にすばやくログインできます。また、アイコンごとに初期設定や表示言語のカスタマイズも可能です。



簡単ユーザー追加



動画でチェック!

アイコン選択



操作パネルから簡単にユーザーの追加が可能。テンプレートからアイコンを選ぶだけ。

USBメモリーからの操作も簡単に

ポップアップ表示/サムネイルレビュー*

USBメモリーを挿入するとスキャン・印刷の選択画面がポップアップ。さらに印刷時、サムネイルレビューでファイル内容をイメージで見ることができ、まよわずスムーズな操作が可能です。



目的のファイルにアクセスしやすい

*Officeファイルのレビューにはオプションのダイレクトプリント拡張キット(MX-PU10)が必要です。

複数の領収書や写真を個別にファイル化

マルチクロップ/写真クロップ

複数の領収書・写真などを一度にスキャンし、個別のデータとして保存可能。領収書などのファイリングを効率化できます。また、雑誌などの原稿から写真のみを切り出して保存することも可能です。

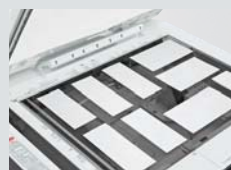

動画でチェック!



封筒も効率的に印刷

本体トレイからの封筒給紙

ビジネスにおいて需要の高い封筒の本体トレイ給紙に対応しました。手差し給紙に比べ、給紙部数が増えて効率的に処理できます。



動画でチェック!

角形・長形 多彩なサイズの封筒に対応

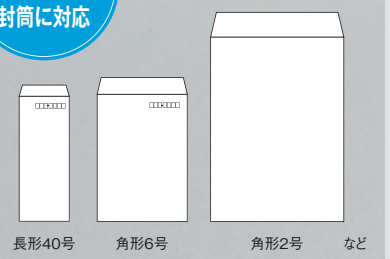

角形や長形の多彩なサイズの封筒をセットできます。

よく使う機能のみを表示して簡単操作 シンプルモード

用紙選択や両面コピーの有無など、よく使う項目のみを表示するシンプルモードを搭載。わかりやすい画面でまよわずに操作できます。



表示が大きく
使いたい機能がすぐわかる。

ジョブごとの仕分けもできる ジョブセパレーター/センター排紙

標準で上段100枚、下段250枚で仕分けできます。また、用紙が取り出しやすいセンター排紙を採用しました。



動画でチェック!



開口部を大きくし、出力物を見やすくするデザインを採用。

紙の文書を電子化して活用できる OCR (オプション)^{※1}/高圧縮PDF (オプション)^{※2}機能

OCR機能をオプションでご用意。紙の文書をスキャンして、テキスト検索が可能なサーチャブルPDFやOfficeファイルとして活用できます。



※1 オプションのOCR機能拡張キット (MX-EB20) が必要です。
※2 オプションのスキャナー機能拡張キット (MX-EB19) が必要です。



データ容量のコンパクトな
高圧縮PDFに対応。

スッキリ置いて使いやすい

コンパクト設計

コンパクト・軽量設計を追求。A4用紙6枚分のスペース(630×594mm)に収まり、デスクサイドやカウンターの横などオフィスのスペースに合わせてスッキリと設置できます。

堅牢性と実用性を実現

ハイブリッドフレーム

コンパクトな筐体と大量印刷にも耐える堅牢性を実現するハイブリッドフレームを採用。長期に渡る安定性を実現しています。



動画でチェック!

便利な2つのステープル機能

針なし/マニュアルステープル

かさばらずきれいに仕上がる針なしステープル^{※1}をフィニッシャー(オプション)^{※2}に搭載。また、その場ですぐにとじられるマニュアルステープル^{※3}も使用できます。

針なしステープルとじ

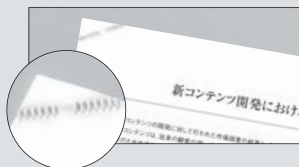

動画でチェック!

マニュアルステープルボタン



動画でチェック!

※1 最大5枚まで(64g/m以下の場合)。※2 MX-FN27 N、FN30 N、FN31 N。※3 針なしステープルはマニュアルステープルでは使用できません。

大量出力に対応

大容量給紙デスク/トレイ(オプション)[※]

独立開閉式のため印刷中の用紙補給もできる2,900枚収納可能な大容量給紙デスクをご用意。また、A4サイズ用紙を3,500枚セットできる大容量給紙トレイを装着することで、大量の連続出力に対応しています。



最大給紙容量
7,100枚

※MX-DE28 N、MX-LC17 N。



動画でチェック!

やさしく使えて、仕事ははかどる。



マシンの状況をLEDでお知らせ コミュニケーションランプ

ユーザーの操作や、起動・認証時など、状況に合わせて青色LEDでナビゲートします。また、マシンの状態を緑色と赤色のLEDでお知らせ。離れた場所からでも確認できます。



動画でチェック!



コミュニケーションランプ

プリント中などの際には緑に点灯
ファクス受信時に用紙を取り除くまで点滅



状態表示LED

用紙切れなどの際は赤く点滅

トナー交換を簡単に

トナーカートリッジ自動排出機構

トナーがなくなるとトナーカートリッジが自動的に押し出されます。使い終わった色のトナーカートリッジの交換のしやすさにも工夫をしています。



使い終わった色のトナーカートリッジが自動的に押し出されます。

動画でチェック!

使っていない時は自動で節電状態に

オートパワーシャットオフ

未使用時は、自動的にスリープモードに移行。スリープモードに移行する際は、確認メッセージが表示されるなど使いやすさにも配慮しています。

エコをアドバイスする

Ecoおすすめ機能

コピーやドキュメントファイリング再印刷、またダイレクトプリント時に、両面印刷やページ集約などのエコにつながるアドバイスを表示します。

使用状況に合わせて自動的にON/OFF

電源ON / OFFスケジュール機能

電源のON/OFFを自動的に制御できます。昼休みや就業後には電源をOFFにして消し忘れを防止するなど節電に役立ちます。

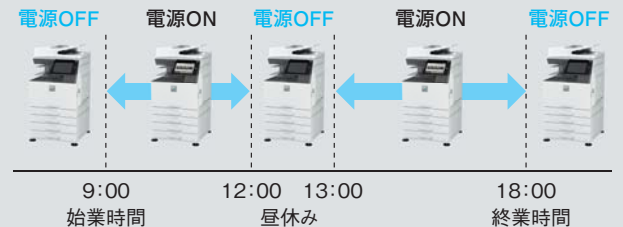

消費電力を抑える省エネスキャン機能

エコスキャン機能

イメージ送信やスキャン保存など、印刷を伴わない場合は定着オフ(紙にトナーを定着させるための加熱をしない)にしたままジョブを実行。消費電力の削減が可能です。

ファクス/ネットワーク待機時の消費電力1Wを実現

省エネモード搭載

ファクス/ネットワーク待機時の消費電力1W以下など多彩な節電機能を搭載しています。

●使用環境により異なります。

- 国際エネルギースタープログラムに適合
- エコマーク認定商品
- グリーン購入法基準に適合
- 電子マニュアルを採用
- 環境に配慮した素材を使用
- 欧州RoHS規制に対応



エコマーク商品
省エネ・3R設計
18 155 038
シャープ株式会社

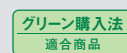

ビジネスをすばやくサポート。

すばやく美しくスキャンできる自動設定を採用 シンプルスキャン

まよわず使える
シンプル
モード



パネルの「自動設定」キーをタップすると、解像度や原稿の天地判定^{*}、白紙飛ばし機能などを自動的に設定。時間と手間をかせずに、その原稿に適した設定が得られます。



動画でチェック!

^{*}オプションのOCR機能拡張キット (MX-EB20) が必要です。

原稿に適した 自動設定

カラーだけでなく、モノクロ原稿スキャン時も、読み取りモードをグレースケール、白黒2値から自動的に選別。最適なスキャン結果が得られます。

取り直しの手間を減らす、 スキャン時の傾き補正

原稿の傾きを検知し、自動で補正。スキャンし直すなどの手間が省けます。^{*}

^{*}PDFのみ。

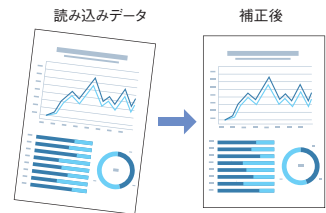

高速復帰ですばやく使える

ワンタッチ復帰

液晶パネルにタッチするか、原稿を原稿送り装置にセットするだけで省エネモードから1秒でパネル復帰^{*}できます。低消費電力とスムーズな使い勝手を両立しています。^{*}復帰優先モード時のみ



待ち時間を減らす

即熱定着システム

即熱定着システムの搭載により、規定温度まですばやく到達。すばやいうォームアップを可能としています。

即熱定着ベルト

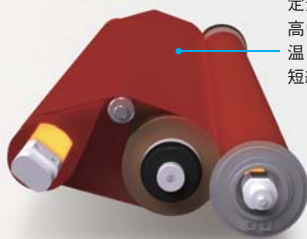

定着ベルトに熱伝導性の高い素材を採用し、規定温度までの到達時間を短縮しました。



動画でチェック!

速さと省エネ性能を両立

優れたTEC値^{*}

数多くの節電技術を搭載し、従来機からTEC値を削減しています。

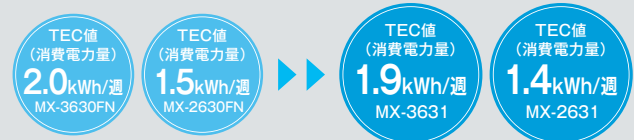

^{*}TEC値とは「Typical Electricity Consumption」の略。国際エネルギースタープログラムで定められた測定方法による数値です。

大量の書類もすばやく取り込める

高速スキャン片面80枚/分

片面原稿や両面原稿を高速で読み取りができ、スキャン時間を短縮。紙の書類をスピーディーに電子化することで、効率的なオフィスのペーパーレス化に貢献します。



動画でチェック!

クラウド&モバイルで、可能性につながる。

複合機から直接つながる
クラウドサービス接続※

動画でチェック!

スキャンデータのアップロードや保存されたデータのプリントなど、
本体から各種クラウドサービスに接続して活用できます。

※オプションのアプリケーション通信キット (MX-AMX2) が必要です。

ワンタッチ
で
簡単接続オンライン
ストレージサービス

Google Drive™
OneDrive® for Business
box
Dropbox

クラウド型
グループウェア

SharePoint® Online

Web会議
サービス

TeleOffice

シャープマーケティングジャパン株式会社
ビジネスソリューション社が提供する
法人向けクラウドサービス

●ご利用には別途法人契約が必要です。
詳細は担当セールスにおたずねください。

シングルサインオンに対応。各種サービスへのア
クセスの際に、一度のみ認証情報を入力すれば、
以降は入力を省くことができます。

●詳細は担当セールスにおたずねください。

サーバーレスでどの複合機からも出力可能

プリントリリース

標準搭載のプリントリリース機能により、親機に見立てた複合機
に印刷データを送信し保存することで、同一ネットワーク上の子
機に設定されたどの複合機からでも印刷ができます。また、本人が
ログインし印刷指示するまでプリントされないの、出力用紙の取
り忘れや放置による情報漏えいを抑止します。さらに、印刷したい
データを選択して印刷できるので、誤った印刷も抑えられます。



動画でチェック!

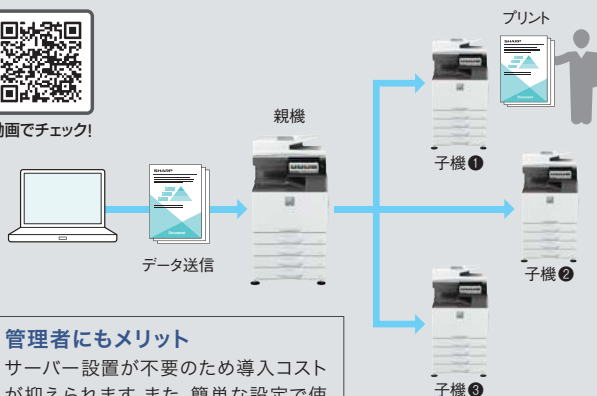

管理者にもメリット

サーバー設置が不要のため導入コスト
が抑えられます。また、簡単な設定で使
用でき、管理者の手間を削減できます。

●親機に接続する子機の台数には制限(推奨台数5台)があります。
詳細は担当セールスにおたずねください。

ネットワーク環境に手軽に接続

無線LAN(オプション)※

無線LAN機能を搭載したパソコン、スマートフォンやタブレット端
末と接続可能。スキャンした文書を簡単に取り込んだり、文書や
写真を印刷できます。 ※オプションの無線LANアダプター (MX-EB18) が必要です。

テキストデータを効率よく活用

OCR(オプション)※

スキャンしたテキストデータをサーチャブルPDFやOfficeファ
イルとして活用可能です。

※オプションのOCR機能拡張キット (MX-EB20) が必要です。

名刺スキャン(オプション)※

複数の名刺をまとめてスキャンし、個別のファ
イルとして保存できます。

※オプションのOCR機能拡張キット (MX-EB20) が必要です。



動画でチェック!

メールサービスとの連携を強化

Gmail連携 / Exchange連携※

普段お使いのメールサービスのアカウントを利用して、スキャン
したデータをE-mail送信できます。

※連携サーバー: Exchange Server 2010/2013/2016, Exchange Online。

スマートフォンやタブレットと簡単に連携 モバイル端末接続

モバイル端末と複合機がかんたんに連携可能。スキャンした文書をモバイル端末に取り込んだり、モバイル端末から文書や写真を印刷するなど、データの利用範囲が広がります。

●無線LAN環境、または無線LANアダプター(MX-EB18)が必要です。



Sharpdesk Mobile®

NFCにかざしたりQRコードを読み取ることで、モバイル端末と簡単に連携。パソコンなしでもスキャンした資料をスマートフォンに取り込んだり、出先で撮った写真をプリントするなど多彩に活用できます。

- 対応端末と対応OS、また詳細は下記Webサイトをご確認ください。
http://www.sharp.co.jp/business/print/solution/mobile/sharpdesk_m.html
- NFCリーダーの詳細は担当セールスにおたずねください。

Sharp Print Service Plugin*

Android™標準の印刷方式に対応しています。

- 対応端末と対応OS、また詳細は下記Webサイトをご確認ください。
<http://www.sharp.co.jp/business/print/solution/mobile/spplugin/>
- ※オプションのPS 拡張キット(MX-PK13)が必要です。

Google Cloud Print*

端末からインターネット経由での印刷を可能にします。

- ※オプションのPS 拡張キット(MX-PK13)が必要です。

ネットワークを2系統で運用可能

有線LAN2回線*

2系統のネットワークで複合機を利用できます。回線ごとにIPアドレス/セキュリティを設定でき、部署別や社内用/来訪者用に分けるなどの使い方が可能です。



※本機能のご利用には2回線用有線LANアダプターが必要です。
詳細は担当セールスにおたずねください。

Microsoft® Office文書のダイレクト印刷が可能

オフィスダイレクトプリント(オプション)*

パソコンを介さずにOfficeファイルを直接印刷することができます。タブレット端末で受け取ったPowerPoint®の企画書やクラウド上に保存されたWordの文書を簡単に出力でき、オフィスの効率化が図れます。



動画でチェック!

Qualcomm® DirectOffice™

- ※オプションのダイレクトプリント拡張キット(MX-PU10)が必要です。
- Microsoft Word、Excel®、PowerPoint®の文書フォーマットOffice Open XML (docx、xlsx、pptx)に対応しています。
- 印刷結果がパソコンの画面に表示されるものと異なる場合があります。
- Microsoft Word、Excel®、PowerPoint®ファイルのダイレクト印刷にはQualcomm® DirectOffice™のソフトウェアを使用しています。

*QRコードは、スマートフォンやタブレット端末のバーコードリーダーで読みとってください。(有線LAN2回線接続)<http://www.sharp.co.jp/business/print/solution/mv/mvbox/b50.html>
(オフィスダイレクトプリント)<http://www.sharp.co.jp/business/print/solution/mv/mvbox/b15.html>

効率的なドキュメントマネージメントを実現

Sharpdesk®(オプション)*

紙文書をスキャンして、PCで作成した文書と一元管理したり、高性能OCRでPDFやオフィスファイルに変換して、関係者間で共有する等、文書ワークフローの効率を大幅に改善します。また、サムネイルによるファイルの確認や、リネーム機能、スタンプ機能なども搭載しています。

※Sharpdesk®5ライセンスキット(MX-USX5)が必要です。

パソコンやモバイル端末からの遠隔操作に対応

リモートオペレーション

操作パネルで行うのと同じ操作が、パソコンやモバイル端末などで離れた場所からおこなえます。

●リモートオペレーションパネルを利用するには別途ソフトウェアが必要です。●同時に2台以上のPCからのアクセスはできません。●お使いのネットワーク環境・アプリケーションによっては接続できない場合がありますので、詳細は担当セールスにおたずねください。

アプリケーションと連携して効率化

Sharp OSA®(オプション)*

Sharp OSA®(Open Systems Architecture)により、複合機の機能とアプリケーションソフトを連携し、入力から処理、出力といった一連の作業を自動化することで、業務効率が高まります。

※オプションのアプリケーション通信キット(MX-AMX2)または外部アカウントキット(MX-AMX3)が必要です。



高度なセキュリティが、信頼を築く。

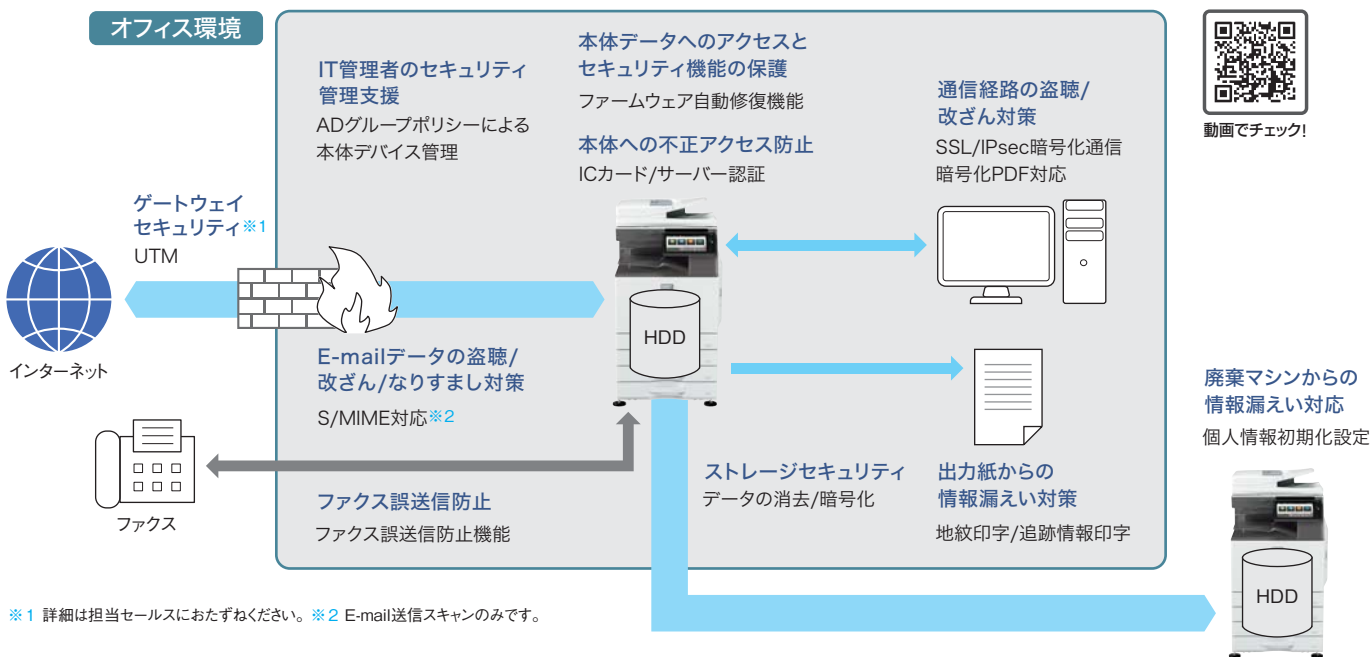

※1 詳細は担当セールスにおたずねください。 ※2 E-mail送信スキャンのみです。

複合機からの情報漏えいを防ぐ

電子データ暗号化/自動消去*

本体ハードディスクやメモリーに蓄積されたデータは、暗号化して保存。出力後や送信後は、自動的にデータを消去します。

※詳細は担当セールスにおたずねください。

不正コピーを抑止する

地紋印字機能

不正コピーを抑止したい文書を地紋コピー/プリント機能で出力。再コピー時に文書の背景に模様や指定の文字を浮かび上がらせて印刷でき、機密情報や個人情報の不正コピーを抑止する効果があります。



動画でチェック!

多数のユーザー対応が簡単にできる

ICカード/サーバー認証

ICカードによる認証機能※、LDAPやActive Directoryなど外部のサーバーと連携した認証機能にも対応。複数台の一括管理や多数のユーザー対応も可能です。

※オプションのICカードリーダーライター(MX-EC13 N)が必要です。

●ICカードリーダーライター(MX-EC13 N)接続時は、下記ICカードが使用できます。

FeliCa®	MIFARE®	ELWISE®	eLWISE®
IDm/SSFC/ユーザーエリア	UID	カードシリアルID	.com-ID

より高度なセキュリティを実現する

データセキュリティキット(オプション)

オプションのデータセキュリティキット(MX-FR62U)※を装着することにより、より強固なセキュリティを実現することが可能です。

●詳細は担当セールスにおたずねください。 ※2019年5月対応予定。

その他のセキュリティ機能

- パスワードで守る 受信データホールド/プリントホールド
- データ送受信を暗号化する SSL通信/IPsec
- 不正を防止する ドキュメントコントロール機能※
- 情報の持ち出しを防止する 追跡情報印字
- 不正なアクセスを制限する IPアドレス/MACアドレスフィルタリング
- ※オプションのデータセキュリティキット(MX-FR62U)が必要です。

E-mailの安全性を高める

S/MIME対応(E-mail送信スキャンのみ対応)

E-mailの暗号化/電子署名に対応。暗号方式を使ったメッセージ送信により情報漏えいを防止します。また、送信者のなりすましやメール内容が改ざんされることなどを防ぎます。

万一の異常を自動的に修復

ファームウェア自動修復機能

ファームウェアの異常が検出されると、自動的に修復を開始してすばやく復元を試みます。

簡単ログインと高度なセキュリティ

Active Directory 連携

複合機をActive Directoryと連携させることで、PCと同じようにログイン時の認証情報を使ってアクセス可能。高度なセキュリティを保ちながら、ワンタッチでログインできます。

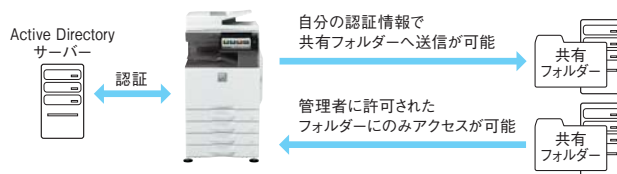

情報漏えいを防止する

個人情報初期化設定

本体の初期化によってマシンに登録した個人情報や保存データを消去することが可能。廃棄時に個人情報や重要文書が漏えいすることを防ぐセキュリティ機能です。また、本体の初期化によってマシンはロックされ、再利用には専用キーの入力が必要となります。



高画質

画質への追求が、仕事品質を高める。

より豊かな色彩へ

Mycrostoner Crystal®

すばやく溶ける樹脂を採用し、低温定着を可能にしました。消費電力の削減に貢献するとともに、『Mycrostoner Crystal®』に最適なカラープロファイルや、スクリーンの開発によりすぐれた色の再現性を実現しました。

徹底した画質制御でいつでもキレイに

安定した高画質出力

現像剤を長持ちさせ画質を維持するデベロPPERリフレッシュシステムを搭載。また新規アルゴリズムによる多角的な自動エンジン制御を開発。印刷時のパフォーマンス低下を抑えると共に、安定した高画質を実現します。



動画でチェック!

プロセスコントロール

高濃度パッチ

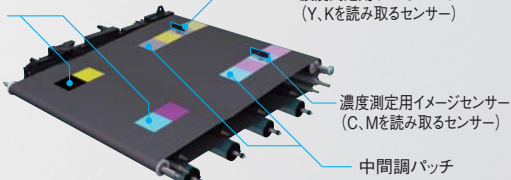

濃度測定用イメージセンサー (Y, Kを読み取るセンサー)

濃度測定用イメージセンサー (C, Mを読み取るセンサー)

中間調パッチ

機械学習モデルを用いた原稿種別自動判別

マジカルビュー IV

写真や文字などの構成要素から原稿の種類を自動認識し、最適な色再現処理を行うマジカルビューの精度を向上。機械学習モデルを用いた原稿種別判定により、網点上にある文字などに対する再現性を向上しています。また、下地色のある原稿の場合、下地色を自動でとばします。* * 下地の色や原稿の種類によっては下地色をとばさない場合があります。

JIS X 6933 & ISO/IEC 15775 準拠テストチャート



マジカルビューIII



マジカルビューIV

さまざまな原稿に応じて自在に調整

多彩な画質調整機能

お好みの画質に調整できる簡易画質調整機能をはじめとした充実した調整機能を搭載。線幅などの自在な調整も可能です。



ユニバーサルデザイン

使う人に配慮して、しっかりと支える。

出力用紙がくっきり見える配色

見やすい排紙トレイ

見やすさに配慮し、濃い配色の排紙トレイ部を採用。コントラストをはっきりさせることで、用紙の視認性を高めました。



デスクサイドでの使用に対応

1段給紙デスク(小)(オプション)

1段給紙デスク(小)(MX-DE29 N)を装着することにより、高さを抑えることができます。また、同梱のゴム足を装着すればキャビネットの上に置いてご使用いただけます。

●詳細は担当セールスにおたずねください。



多言語に対応したタッチパネル表示

多言語表示

グローバルにお使いいただけるよう、タッチパネルの表示は従来の多言語に加え、中国語(簡体字/繁体字)・韓国語にも対応。また、使用環境に応じてホーム画面より2ステップで簡単に切り替えられます。



言語選択表示

タブレットや原稿が置ける

ユーティリティテーブル(オプション)

原稿台の横に便利なユーティリティテーブル(MX-UT10)を設置。原稿やタブレット端末が置けるなど、優れたユーザビリティを追求しています。



*QRコードは、スマートフォンやタブレット端末のバーコードリーダーで読みとってください。〈高画質出力〉<http://www.sharp.co.jp/business/print/solution/mv/mvbox/b26.html>

高度な処理で、大量コピーをすばやく完了。

カラーかモノクロかを判別

原稿自動判別

カラーとモノクロ原稿が混在していても、自動的にカラーかモノクロかを判別して出力。原稿を分けてコピーする手間が減らせます。

異なるサイズの原稿を検知

混在原稿自動検知

サイズの異なる原稿をセットした場合、サイズに合わせた用紙で出力可能。また、同一の用紙サイズに拡大縮小することもできます。

作業の手間を効率化

カードスキャン

免許証など、各種カードの表裏を1枚の用紙にコピー。手間が省けるばかりでなく、用紙の節約にもつながります。

その他のコピー機能

- | | | | | | |
|---------------------------------|------------------------------------|--|------------------------------------|------------------------------------|--|
| <input type="checkbox"/> 縦横独立変倍 | <input type="checkbox"/> 白紙飛ばし | <input type="checkbox"/> 回転コピー | <input type="checkbox"/> リピートレイアウト | <input type="checkbox"/> インデックスコピー | <input type="checkbox"/> 大量原稿モード |
| <input type="checkbox"/> 移動コピー | <input type="checkbox"/> センタリング | <input type="checkbox"/> とじしるコピー | <input type="checkbox"/> ポスター | <input type="checkbox"/> 原稿枚数カウント | <input type="checkbox"/> 試しコピー |
| <input type="checkbox"/> 白黒反転 | <input type="checkbox"/> 表紙/合紙 | <input type="checkbox"/> 枠/センター/指定辺消去 | <input type="checkbox"/> 鏡像コピー | <input type="checkbox"/> 連結コピー | <input type="checkbox"/> ジョブプログラム(48件) |
| <input type="checkbox"/> 製本 | <input type="checkbox"/> OHPフィルム合紙 | <input type="checkbox"/> 印字メニュー(ページ/日付/スタンプ/文字/ウォーターマーク) | | | |

複数原稿を1枚にまとめて出力できる

ページ集約機能

複数の原稿(8枚まで)を1枚の用紙に集約して出力することで、コストの削減に貢献します。

本の複製コピーが簡単に

ブック複製機能

ブック原稿をページ順に見開きでコピーするだけで、本の複製が完了。ページの順序を意識することなく簡単にコピーできます。

オリジナルの画像をプラス

カスタムイメージ

画像データを複合機に登録することで、コーポレートロゴなどを手軽に出力物に付加することができます。

プリンター

多彩な機能で、ビジネスに幅広く活用。



出力時の操作を簡単に

プリンタードライバー表示

大きなボタンやメイン機能のみの表示により、わかりやすい操作性を追求。また、ドロップダウンリストを採用し、選択時の操作を簡単におこなえます。



動画でチェック!

※Windows環境のみ。

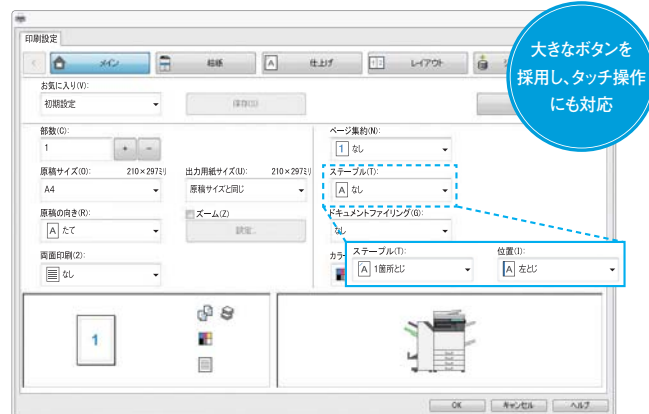

多彩な用紙に出力が可能

各種メディア/長尺プリント対応*

クリアーホルダーや耐水性に優れたPOP用紙、厚紙(300g/m²)やSRA3サイズの内装紙、最長1,300mmの長尺プリントなど多彩な用紙に対応。パッケージやメニューの内装紙も可能です。

多彩な印刷
①



動画でチェック!

多彩な印刷
②



動画でチェック!

エンボス紙



動画でチェック!



※手差しトレイから給紙。オプションの長尺用紙給紙トレイ(MX-LT10)もご用意しています。(推奨)
●詳細は担当セールスにおたずねください。

その他のプリント機能

- | | |
|---|---|
| <input type="checkbox"/> 高品位出力をサポートする Adobe®PostScript®3™*1 | <input type="checkbox"/> 情報をしっかり保護できる プリントホールド/親展プリント |
| <input type="checkbox"/> 複数枚(1~16枚)の原稿を1枚にまとめる 集約プリント | <input type="checkbox"/> 用紙コストを節約できる 両面プリント |
| <input type="checkbox"/> 用紙に合わせて拡大縮小する フィットページ機能 | <input type="checkbox"/> 「極秘」などの文字をすかして印字 |
| <input type="checkbox"/> 高度なプリント・編集機能を活用できる SPDL2-c*2プリント | |

*1 オプションのPS拡張キット(MX-PK13)が必要です。*2 SPDLはSharp Printer Description Languageの略称です。

*QRコードは、スマートフォンやタブレット端末のバーコードリーダーで読みとってください。〈プリンタードライバー〉<http://www.sharp.co.jp/business/print/solution/mv/mvbox/b10.html>
〈多彩な印刷①〉<http://www.sharp.co.jp/business/print/solution/mv/mvbox/b06.html> 〈多彩な印刷②〉<http://www.sharp.co.jp/business/print/solution/mv/mvbox/b07.html>
〈エンボス紙対応〉<http://www.sharp.co.jp/business/print/solution/mv/mvbox/b08.html>

高速スキャンで、ペーパーレス化を推進。

スキャンデータを多彩に送信

多彩な送信機能

スキャンしたデータを添付ファイルとしてE-mail送信。また、本体内のハードディスクに保存して、パソコンから閲覧/ダウンロードすることもできます。



※指定したパソコンへ直接送信するには、ネットワークスキャナーツールLiteのインストールが必要です。
●ネットワークスキャナーツールLiteはオフィスソリューションWebサイトよりダウンロードできます。
(<http://www.sharp.co.jp/business/print/>)

スキャンしたデータのURLのみを相手先に送信

保存先のリンクを送信

E-mail送信時に、本体ハードディスクにデータを保存し、保存先のURLのみをメールで送信。メールサーバーの負荷を軽減できます。

ドキュメントファイリング

スキャンしたデータを本体のハードディスクに保存可能。必要な時に呼び出して印刷・送信でき、作業の効率アップが図れます。

■ 再印刷をすばやくできる一時保存フォルダー

コピーやプリントのデータをハードディスクの一時保存フォルダーに保存可能。ファイルを指定するだけですばやく再印刷できます。

■ わかりやすく管理できる各種フォルダー

保存データにユーザー名やパスワードをつけて保管可能。また、ユーザーごとにフォルダーが作成でき、情報の共有化が図れます。

■ ファイルの結合も可能

ドキュメントファイリングされた複数のファイルを結合可能。資料のまとめが簡単におこなえ、データを有効に活用できます。

その他のスキャナー機能

- LDAP対応アドレス帳
- ファイルに作成日時や作成者情報を添付できる
- ドロップアウトカラー※
- ※E-mail/FTP/共有フォルダー /Desktop送信時に使える機能です。



ファクス



受信データを活用して、コストも削減。

受信データを転送できる

多彩な転送機能

ファクスやインターネットFaxのデータを、TIFFやPDFデータに変換し、指定した共有フォルダーやE-mailなどに転送できます。

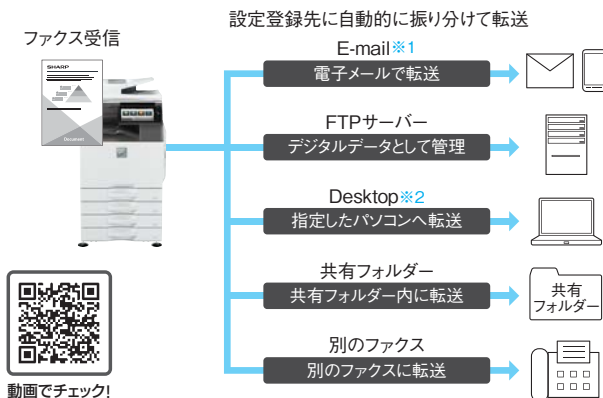

※1 携帯電話にE-mail転送する際は、受信データを常にプリントするに設定してください。また、データのバックアップ用に他の宛先に対して送信を指定してください。
※2 ネットワークスキャナーツールLiteのインストールが必要です。
●ネットワークスキャナーツールLiteはオフィスソリューションWebサイトよりダウンロードできます。
(<http://www.sharp.co.jp/business/print/>)

その他のファクス機能

- 1度の操作で500件に送信 順次同報送信
- ファクスセキュリティ FASEC 1に適合
- パソコンから直接送信できる PC-Fax送信
- 2,000件を簡単に検索 ワンタッチアドレス帳
- 電話番号/アドレスの最大登録件数は6,000件。
- ファクス環境を効率化 2回線までの増設が可能※
- ※オプションの回線増設キット(MX-FL12)が必要です。

*QRコードは、スマートフォンやタブレット端末のバーコードリーダーで読みとってください。〈ファクス受信データの自動転送〉<http://www.sharp.co.jp/business/print/solution/mv/mvbox/b31.html>

受信データに多彩な操作ができる

受信データレビュー

ファクス受信データをプリントせず、一旦、メモリーに保存。プリント前に受信内容を確認する、本体内蔵のハードディスクに保存して再利用、PCにデータを転送するといった多彩な操作が可能です。

パソコンで確認できる

受信データの自動保存

ファクス受信データを、一旦、本体のハードディスクに自動保存。PDF等のファイルとしてパソコンで確認できます。また必要に応じて印刷するなど多彩にデータを活用できます。

通信コストを節約できる

インターネットFax対応※(オプション)

E-mail環境を利用してインターネットFaxが可能。電話回線によるファクス通信と比べて、通信コストを節約することができます。

※オプションのインターネットファクス拡張キット(MX-FWX1)が必要です。

フィニッシャー (50枚とじ)※1
MX-FN28 N
希望小売価格 240,000円+税

サドルフィニッシャー (50枚とじ)※1
MX-FN29 N
希望小売価格 290,000円+税

パンチユニット (FN28 N/FN29 N用)
MX-PN15A
希望小売価格 70,000円+税

フィニッシャー (65枚とじ)※1
MX-FN30 N
希望小売価格 400,000円+税

サドルフィニッシャー (65枚とじ)※1
MX-FN31 N
希望小売価格 570,000円+税

パンチユニット (FN30 N/FN31 N用)
MX-PN16A
希望小売価格 70,000円+税

フィニッシャー MX-FN27 N
希望小売価格 150,000円+税

パンチユニット (FN27 N用)
MX-PN14A
希望小売価格 70,000円+税

ハンドセット※2
MX-HNX1
希望小売価格 10,000円+税

ユーティリティテーブル※3
MX-UT10
希望小売価格 10,000円+税

右排紙トレイユニット
MX-TR19 N
希望小売価格 10,000円+税

長尺用紙給紙トレイ
MX-LT10
希望小売価格 20,000円+税

大容量給紙トレイ (A4)※4
MX-LC17 N
希望小売価格 150,000円+税

1段給紙デスク (小)※5
MX-DE29 N
希望小売価格 150,000円+税

1段給紙デスク
MX-DE25 N
希望小売価格 150,000円+税

2段給紙デスク
MX-DE26 N
希望小売価格 250,000円+税

3段給紙デスク
MX-DE27 N
希望小売価格 300,000円+税

大容量給紙デスク
MX-DE28 N
希望小売価格 380,000円+税

※1 オプションの給紙デスク (MX-DE25 N/DE26 N/DE27 N/DE28 N) のいずれかと中継ユニット (MX-RB25 N) が必要です。
 ※2 ユーティリティテーブル (MX-UT10) と同時使用はできません。
 ※3 ハンドセット (MX-HNX1) と同時使用はできません。
 ※4 オプションの給紙デスク (MX-DE25 N/DE26 N/DE27 N/DE28 N) のいずれかの装着が必要です。
 ※5 MX-DE29 N装着時はMX-FN28 N/FN29 N/FN30 N/FN31 N/LC17 Nを装着できません。

PS拡張キット	MX-PK13	希望小売価格	110,000円+税	アプリケーション拡張キット	MX-AMX1	希望小売価格	60,000円+税
ダイレクトプリント拡張キット	MX-PU10	希望小売価格	70,000円+税	アプリケーション通信キット	MX-AMX2	希望小売価格	60,000円+税
バーコード用フォントキット	MX-PF10	希望小売価格	60,000円+税	外部アカウントキット	MX-AMX3	希望小売価格	30,000円+税
漢字フォントキット	MX-PF11	希望小売価格	60,000円+税	Sharpdesk®5ライセンスキット	MX-USX5	希望小売価格	36,000円+税
回線増設キット※1	MX-FL12	希望小売価格	100,000円+税	データセキュリティキット※2	MX-FR62U	希望小売価格	153,000円+税
無線LANアダプター	MX-EB18	希望小売価格	25,000円+税	ICカードリーダーライター (非接触)	MX-EC13 N	希望小売価格	115,000円+税
済スタンプユニット	AR-SU1	希望小売価格	10,000円+税	SharpAccountant Lite®1ライセンスキット※3	MX-AXK3	希望小売価格	100,000円+税
スタンプカートリッジ	AR-SV1	希望小売価格	3,500円+税	ステープルカートリッジ (FN27 N/FN28 N用 約5,000本×3個)	MX-SCX1	希望小売価格	7,500円+税
インターネットファクス拡張キット	MX-FWX1	希望小売価格	30,000円+税	ステープルカートリッジ (FN29 N用 約5,000本×3個)※4	AR-SC2	希望小売価格	7,500円+税
スキャナー機能拡張キット	MX-EB19	希望小売価格	25,000円+税	ステープルカートリッジ (FN30 N/FN31 N用 約5,000本×3個)	MX-SC11	希望小売価格	9,000円+税
OCR機能拡張キット	MX-EB20	希望小売価格	50,000円+税	ステープルカートリッジ (FN31 N用 約2,000本×4個)※5	MX-SC12	希望小売価格	7,000円+税

※1 2回線まで増設が可能です。※2 2019年5月発売予定。※3 2018年12月対応予定。※4 コーナー/中とじ用。※5 中とじ用。

■ サドルフィニッシャー		■ フィニッシャー		
名称	サドルフィニッシャー (MX-FN31 N)	名称	フィニッシャー (MX-FN30 N)	
用紙サイズ	用紙サイズ: 本体給紙仕様に準ずる 紙厚: 55~300g/m ²	用紙サイズ	用紙サイズ: 本体給紙仕様に準ずる 紙厚: 55~300g/m ²	
トレイ容量 (64g/m ²)	フィニッシャートレイ	フィニッシャートレイ	フィニッシャートレイ	
	ノンステープル	SRA3/A3W/SRA4/A3/B4/A4R/B5R/A5/A5R: 1,500枚 A4/B5: 3,000枚	ノンステープル	SRA3/A3W/SRA4/A3/B4/A4R/B5R/A5/A5R: 1,500枚 A4/B5: 3,000枚
	オフセット	A3/B4/A4R: 1,500枚 A4/B5: 3,000枚	オフセット	A3/B4/A4R: 1,500枚 A4/B5: 3,000枚
	ステープル	A3/B4/A4R: 100部または1,500枚 A4/B5: 200部または3,000枚	ステープル	A3/B4/A4R: 100部または1,500枚 A4/B5: 200部または3,000枚
針なしステープル	A3: 100部 A4: 200部	針なしステープル	A3: 100部 A4: 200部	
トットレイ	SRA3/A3W/SRA4/A3/B4/A4R/B5R: 125枚 A4/B5/A5/A5R: 250枚	トットレイ	SRA3/A3W/SRA4/A3/B4/A4R/B5R: 125枚 A4/B5/A5/A5R: 250枚	
サドルスティッチトレイ	25部 (1~5枚)、15部 (6~10枚)、10部 (11~20枚)	サドルスティッチトレイ	—	
ステープル枚数	ステープル	最大65枚 (A4/B5)※1、最大30枚 (A3/B4/A4R)	ステープル	最大65枚 (A4/B5)※1、最大30枚 (A3/B4/A4R)
	針なしステープル	最大5枚 (A3/A4)※3	針なしステープル	最大5枚 (A3/A4)※3
ステープル位置	マニュアルステープル	紙厚9mm以下※4	マニュアルステープル	紙厚9mm以下※4
	ステープル	手前1カ所 (斜めとじ)、奥1カ所 (斜めとじ)、中央2カ所	ステープル	手前1カ所 (斜めとじ)、奥1カ所 (斜めとじ)、中央2カ所
中とじ/中折り	針なしステープル	奥1カ所 (斜めとじ)	針なしステープル	奥1カ所 (斜めとじ)
	マニュアルステープル	1カ所	マニュアルステープル	1カ所
電 源	最大とじ枚数: 中とじ: 20枚 (19枚 (80g/m ²) + 1枚 (256g/m ²)) 中折り: 最大3枚※6 用紙サイズ: A3W、A3、B4、A4R 紙厚: 55~256g/m ²	—	—	
電 源	本体より供給	本体より供給	本体より供給	
大 き さ	排紙トレイ収納時: 幅533×奥行623×高さ986mm 排紙トレイ引き出し時: 幅635×奥行623×高さ1,049mm	排紙トレイ収納時: 幅533×奥行623×高さ986mm 排紙トレイ引き出し時: 幅635×奥行623×高さ1,049mm	排紙トレイ収納時: 幅534×奥行525×高さ202mm 排紙トレイ引き出し時: 幅669×奥行525×高さ202mm	
質 量	約54kg	約31kg	約12kg	

■ パンチユニット			
名称	パンチユニット (MX-PN14A) (フィニッシャー: MX-FN27 N用)	名称	パンチユニット (MX-PN15A) (フィニッシャー: MX-FN28 N/FN29 N用)
パンチ可能用紙サイズ※7	A3~B5R	パンチ可能用紙サイズ※7	A3~B5R
電 源	本体より供給	電 源	本体より供給
質 量	約2.7kg	質 量	約1.7kg

※1 63枚 (90g/m²) と表紙、裏表紙2枚 (300g/m²) まで可能。※2 48枚 (90g/m²) と表紙、裏表紙2枚 (300g/m²) まで可能。※3 64g/m² 以下の場合。※4 約65枚 (80g/m²)。※5 約45枚 (64g/m²)。※6 紙厚106~256g/m² の場合は1枚。※7 OHP等、特殊用紙は不可。

■ サドルフィニッシャー		■ フィニッシャー		
名称	サドルフィニッシャー (MX-FN29 N)	名称	フィニッシャー (MX-FN28 N)	
用紙サイズ 使用可能用紙	用紙サイズ:本体給紙仕様にする 紙厚:55~300g/m ²	用紙サイズ 使用可能用紙	用紙サイズ:本体給紙仕様にする 紙厚:55~300g/m ²	
トレイ容量 (64g/m ²)	ノン ステープル	SRA3/A3W/SRA4/A3/B4/A4R/B5/B5R/ A5/A5R:500枚 A4:1,000枚	ノン ステープル	SRA3/A3W/SRA4/A3/B4/A4R/B5/B5R/ A5/A5R:500枚 A4:1,000枚
	オフセット	A3W/A3/B4/A4R/B5/B5R/A5/A5R:500枚 A4:1,000枚	オフセット	A3W/A3/B4/A4R/B5/B5R/A5/A5R:500枚 A4:1,000枚
	ステープル	A3W/A3/B4/A4R/B5/B5R:50部または500枚 A4:100部または1,000枚	ステープル	A3W/A3/B4/A4R/B5/B5R:50部または500枚 A4:100部または1,000枚
	トットレイ	SRA3/A3W/SRA4/A3/B4:50枚 A4/A4R/B5/B5R/A5/A5R:250枚	トットレイ	SRA3/A3W/SRA4/A3/B4:50枚 A4/A4R/B5/B5R/A5/A5R:250枚
	サドルスティッチ トレイ	20部(1~5枚)、10部(6~10枚)、 7部(11~15枚)	サドルスティッチ トレイ	—
ステープル枚数	最大50枚(A4/A4R/B5/B5R)※1、最大30枚(A3/B4)	ステープル枚数	最大50枚(A4/A4R/B5/B5R)※1、最大30枚(A3/B4)	
ステープル位置	手前1カ所(平とじ)、奥1カ所(平とじ)、中央2カ所	ステープル位置	手前1カ所(平とじ)、奥1カ所(平とじ)、中央2カ所	
中とじ/中折り	最大とじ枚数:中とじ:15枚(14枚(80g/m ²)+1枚(220g/m ²)) 中折り:1枚 用紙サイズ:A3W、A3、B4、A4R、B5R 紙厚:55~220g/m ²	中とじ/中折り	—	
電源	本体より供給	電源	本体より供給	
大きさ	排紙トレイ収納時:幅575×奥行620×高さ986mm 排紙トレイ引き出し時:幅660×奥行620×高さ1,045mm	大きさ	排紙トレイ収納時:幅575×奥行620×高さ986mm 排紙トレイ引き出し時:幅660×奥行620×高さ1,045mm	
質量	約41kg	質量	約26kg	

■ 右排紙トレイユニット	
名称	右排紙トレイユニット(MX-TR19 N)
用紙サイズ 使用可能用紙	SRA3、SRA4、A3W~A5R、 郵便はがき、往復はがき、四面連刷はがき 紙厚:55~256g/m ²
トレイ容量	100枚
大きさ	幅494×奥行485×高さ111mm
質量	約1.6kg

■ 大容量給紙トレイ(A4)	
名称	大容量給紙トレイ(A4) (MX-LC17 N)
用紙サイズ 使用可能用紙	A4、B5 普通紙:60~105g/m ² 厚紙:106~220g/m ²
給紙容量 (64g/m ²)	3,500枚
電源	本体より供給
大きさ	幅375×奥行569×高さ448mm
質量	約21kg

※1 48枚(90g/m²)と表紙、裏表紙2枚(300g/m²)まで可能。

■ 1段給紙デスク		■ 1段給紙デスク(小)		■ 2段給紙デスク		■ 3段給紙デスク		■ 大容量給紙デスク	
名称	1段給紙デスク(MX-DE25 N)	名称	1段給紙デスク(MX-DE29 N)	名称	2段給紙デスク(MX-DE26 N)	名称	3段給紙デスク(MX-DE27 N)	名称	大容量給紙デスク(MX-DE28 N)
用紙サイズ 使用可能用紙	SRA3、SRA4、 A3W~A5R 普通紙:60~105g/m ² 厚紙:106~300g/m ²	用紙サイズ 使用可能用紙	SRA3、SRA4、 A3W~A5R 普通紙:60~105g/m ² 厚紙:106~300g/m ²	用紙サイズ 使用可能用紙	SRA3、SRA4、 A3W~A5R 普通紙:60~105g/m ² 厚紙:106~300g/m ²	用紙サイズ 使用可能用紙	SRA3、SRA4、 A3W~A5R 普通紙:60~105g/m ² 厚紙:106~300g/m ²	用紙サイズ 使用可能用紙	上段トレイ:SRA3、SRA4、A3W~A5R 普通紙:60~105g/m ² 厚紙:106~300g/m ² トレイ(左):A4 (右):A4、B5 普通紙:60~105g/m ²
給紙容量 (64g/m ²)	600枚×1	給紙容量 (64g/m ²)	600枚×1	給紙容量 (64g/m ²)	600枚×2	給紙容量 (64g/m ²)	600枚×3	給紙容量 (64g/m ²)	上段トレイ:600枚×1 トレイ(左):1,350枚 (右):950枚
電源	本体より供給	電源	本体より供給	電源	本体より供給	電源	本体より供給	電源	本体より供給
大きさ	幅583×奥行650×高さ400mm	大きさ	幅583×奥行650×高さ210mm	大きさ	幅583×奥行650×高さ400mm	大きさ	幅583×奥行650×高さ400mm	大きさ	幅583×奥行650×高さ400mm
質量	約19kg	質量	約13kg	質量	約21kg	質量	約26kg	質量	約31kg

■ コーティリティーテーブル	
名称	コーティリティーテーブル (MX-UT10)
大きさ	幅300×奥行420×高さ69mm
質量	約0.8kg

■ 無線LAN(内蔵型)(オプション)	
標準規格	無線LAN標準プロトコル IEEE802.11 n/g/b
伝送方式	OFDM方式(IEEE802.11n/g) DS-SS方式(IEEE802.11b)
周波数帯域・チャンネル	IEEE802.11n/g/b:2.4GHz 11b(1~14ch)/11g(n/1~13ch)
データ転送速度 (規格値)※2	IEEE802.11n 最大150Mbps/IEEE802.11g 最大54Mbps/ IEEE802.11b 最大11Mbps
セキュリティ	WEP、WPA/WPA2-mixed PSK、WPA/WPA2-mixed EAP※3、 WPA2 PSK、WPA2 EAP※3

▶ 現品表示の意味 本製品と梱包箱には、以下に示す現品表示が記載されています。

(1) 2.4 : 2.4GHz帯で使用する、無線設備を表しています。
 (2) DS/OF : 変調方式がDS-SS方式およびOFDM方式であることを示しています。
 (3) 4 : 想定される干渉距離が40m以下であることを示しています。
 (4) ■■■■ : 2.400MHz~2.483.5MHzの全体域を使用し、かつ移動体識別装置の帯域を回避可能であることを意味しています。

※2 表示の数値は無線LAN規格の理論上の最大値であり、実際のデータ転送速度を示すものではありません。※3 アクセスポイントモード時は使用不可。

■ 無線LANについて ●本製品は、電波法に基づく小電力データ通信システムの無線局の無線設備を受けています。したがって、本製品を使用するときに無線局の免許は必要ありません。また、日本国内のみ使用できます。●本製品は、技術基準適合証明を受けていますので、分解/改造をせずに法律で罰せられることがあります。●利用環境について:無線LANが届く範囲は、遮蔽物の材質、設置場所、周囲の電波による影響やデータ転送速度など使用環境によって通信距離が短くなり、通信できない場合があります。●電波干渉について:この機器の使用周波数帯域は、電子レンジ等の産業・科学・医療用機器のほか工場の製造ライン等で使用されている移動体識別用の構内無線局(免許を要する無線局)及び特定小電力無線局(免許を要しない無線局)並びにアマチュア無線局(免許を要する無線局)が運用されています。1.この機器を使用する前に、近くで移動体識別用の構内無線局及び特定小電力無線局並びにアマチュア無線局が運用されていないことを確認して下さい。2.万一、この機器から移動体識別用の構内無線局に対して有害な電波干渉の事例が発生した場合には、速やかに使用周波数を変更するか又は電波の発射を停止した上、お買いあげの販売店、またはお客様ご相談窓口にご連絡頂き、混信回避のための処置等(例えば、パーティションの設置など)についてご相談下さい。3.その他、この機器から移動体識別用の特定小電力無線局あるいはアマチュア無線局に対して有害な電波干渉の事例が発生した場合など、何かお困りのことが起きたときは、最寄りのシャープお客様ご相談窓口までご連絡ください。お客様ご相談窓口のご連絡先については、マシン本体に付属の取扱説明書をご参照ください。

■ 無線LANをご使用時におけるセキュリティに関するご注意 無線LANでは、LANケーブルを使用する代わりに、電波を利用してパソコン等と無線親機間で情報のやり取りを行うため、電波の届く範囲であれば自由にLAN接続が可能な利点があります。その反面、電波はある範囲内であれば障害物(壁等)を越えてすべての場所に届くため、セキュリティに関する設定を行っていない場合、以下のような問題が発生する可能性があります。
 通信内容を盗み見られる 悪意ある第三者が電波を故意に傍受し、通信内容を盗み見られる可能性があります。●IDやパスワードまたは、クレジットカード番号の個人情報 ●メール内容など
 不正に侵入される 悪意ある第三者が、無断で個人や会社内のネットワークへアクセスし、下記の行為をされてしまう可能性があります。●個人情報や機密情報を取り出す(情報漏えい) ●特定の人物になりすまして通信し、不正な情報を流す(なりすまし)
 傍受した通信内容を書き換えて発信する(改ざん) ●コンピュータウイルスなどを流し、データやシステムを破壊する(破壊)など。
 なお、無線LANの仕様上、特殊な方法によりセキュリティ設定が破られることもありますのでご理解の上、ご使用ください。

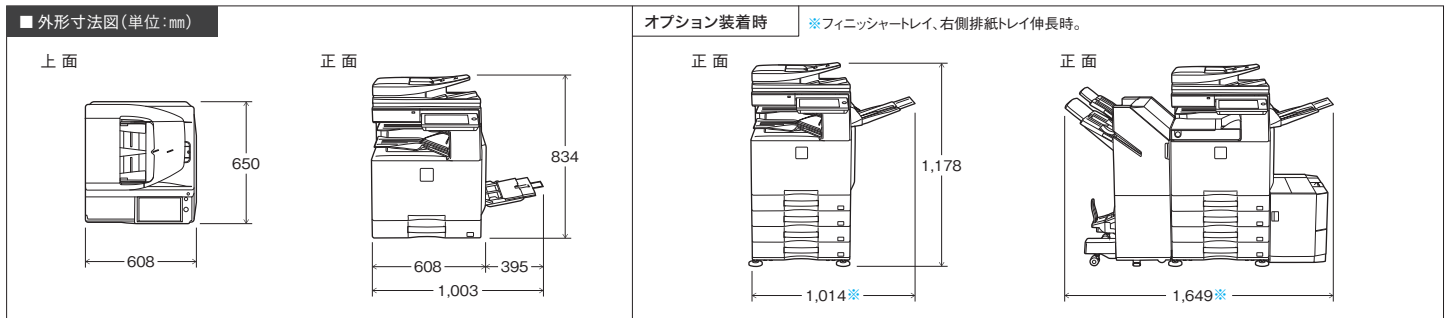

マシンの状態を遠隔で監視し、効率的なサービス&メンテナンスを実現。 SHARP POWERNET SYSTEM® シャープパワーネットシステム

デジタル複合機のサービスやメンテナンスをもっと効率化したい。そのために生まれたのがシャープパワーネットシステムです。通信環境を利用して、遠隔で稼働状況を監視。事前にトラブル内容を把握でき、すばやい対応が可能です。また、安心してご利用いただけるよう、接続する通信方式にあわせて、適切なセキュリティ設定を実施しています。

お客様

- 定期的マシン診断情報を取得することで故障を未然に抑止します。
- メンテナンスの時間が短縮できます。
- トナー切れなどのダウンタイムも短縮が図れます。

マシンの状況把握による的確な処置

- 定期的なマシンの情報を送信します。
 - 検針データ(各種カウンター情報)
 - マシン状態情報
 - 診断情報
- マシントラブルが発生した場合に送信されます。
 - サービスマンコール
 - メンテナンスコール
 - トナーアラート
 - 紙づまり

カウンター検針情報やトラブル情報などマシンの状況をセンターへ通知します。

シャープマーケティングジャパン(株) ビジネスソリューション社

販売店(サービス・メンテナンス)

カスタマーセンター

リモートでお客様のマシンをしっかりチェックします。

トナーもタイミング良く供給できます。

マシンの状況を把握しているので、対処もスピーディーです。

フィールドサービス リモートサービス トナー配送サービス

※当システムは、お客様がスキャニング、プリント出力、コピーあるいはファiling等により複合機に保存したデータへアクセスできません。

シャープパワーネットシステムでご利用いただける機能は機種や環境により異なります。また、別途サービス契約が必要な場合がございます。詳しい内容につきましては、担当セールスにおたずねください。

基本仕様

コピー仕様	
形 式	デスクトップ カラー対応 フルカラー
複写方式	レーザー静電複写機
解像度	読み取り モノクロ:600×600dpi、600×400dpi フルカラー:600×600dpi 書き込み 600×600dpi、9600dpi相当×600dpi
階調	読み取り 256階調/書き込み 256階調相当
複写原稿	最大A3/シート・ブック原稿
複写サイズ	SRA3(320×450mm)/A3ワイド(305×457mm)～A5R/SRA4/郵便はがき※1/ 往復はがき※1/四面連刷はがき※1/封筒(長形3号・長形4号・長形40号・洋形長3号※2・ 洋形2号※2・洋形4号※2・角形2号・角形3号・角形6号) 本体トレイ SRA3(320×450mm)/A3ワイド(305×457mm)～A5R/SRA4/郵便はがき※1/ 往復はがき※1/四面連刷はがき※1/封筒※2 手差しトレイ SRA3(320×450mm)/A3ワイド(305×457mm)～A5R/SRA4/ 郵便はがき※1/往復はがき※1/四面連刷はがき※1/封筒 欠け幅 先端4±1mm、後端2～5mm 左右端合計4±2mm
用紙タイプ※3	本体トレイ:普通紙、厚紙、はがき、封筒 手差しトレイ:普通紙、厚紙、薄紙、特殊紙 坪量:本体トレイ 60g/m ² ～300g/m ² 、手差しトレイ 55g/m ² ～300g/m ² ●使用条件、用紙種類によっては正しく印刷されない場合があります。
ウォームアップタイム	20秒※4 ●環境により異なる場合があります。
ファーストページタイム	フルカラー:6.7秒※5 モノクロ:4.7秒※5 ●本機の状態により異なる場合があります。
連続複写速度※6 (シフト・非動作時)	フルカラー/モノクロ A4・B5ヨコ A4・B5タテ B4 A3 MX-3631 待ち時/縮小時/拡大時 36枚/分 23枚/分 20枚/分 18枚/分 MX-2631 待ち時/縮小時/拡大時 26枚/分 21枚/分 16枚/分 15枚/分
複写倍率	等倍1:1±0.8% 拡大 115%、122%、141%、200%、400% 縮小 25%、50%、70%、81%、86% スーム幅 25%～400%の範囲で1%ごとに37段階 両面原稿自動送り装置使用時は、25%～200%。
給紙方式/ 給紙容量	1トレイ方式(600枚)+手差しトレイ(100枚)=700枚 ●64g/m ² 紙の場合。
最大給紙方式/ 最大給紙容量	1トレイ方式(600枚)+大容量給紙デスク(600枚+1,350枚+950枚)+ 大容量給紙トレイ(3,500枚)+手差しトレイ(100枚)=7,100枚 ●64g/m ² 紙の場合。
連続複写	1～9,999枚
メモリー容量	標準5GB HDD 500GB ●1GBは10億バイトとして換算しています。実際のHDD容量は少なくなります。
電源	AC100V、15A(50Hz/60Hz共通) ●最大消費電力 1.5kW以下(デスク等オプション含む)
エネルギー※7 消費効率	MX-3631:100kWh/年 区分:複合機a MX-2631:75kWh/年 区分:複合機a
大きさ	幅608×奥行650×高さ834mm 質量 約82kg
機械占有寸法	幅1,003×奥行650mm(手差しトレイ伸長時)

※1 日本郵便株式会社発行のはがきを郵便はがき/往復はがき/四面連刷はがきと記載しています。※2 洋形2号・洋形4号・洋形長3号は本体トレイからの給紙は不可。※3 特殊紙(封筒、はがき、ラベル紙、光沢紙、インボス紙、インテックス紙、OHP等)および坪量106g/m²～300g/m²の用紙をお使いになる際は、担当セールスにおたずねください。※4 電源ボタンからの場合、主電源スイッチの場合はMX-3631:33秒、MX-2631:33秒。※5 A4ヨコ送りで給紙。※6 同一原稿の連続速度。画像安定化処理のために、出力を一時的に中断する場合があります。※7 省エネ法(平成25年3月1日付)で定められた測定方法による数値。

ファクス仕様	
適用回線※1	一般加入電話回線(PSTN)、ファクシミリ通信網(Fネット)、自動機内回線(PBX)、PBダイヤルイン回線、モデムダイヤルイン回線
走査線密度	普通字 8dot/mm×3.85本/mm 小さな字 8dot/mm×7.7本/mm 精細 8dot/mm×15.4本/mm 高精細 16dot/mm×15.4本/mm
通信速度	スーパーG3:33.6kbps/G3:14.4kbps 符号化方式 MH、MR、MMR、JBIG
通信モード	スーパーG3/G3
送信原稿サイズ	A3～A5(最大1,000mmまでの長尺原稿(片面/モノクロのみ)の送信が可能。)
記録紙サイズ	A3～A5
電送時間	2秒※2(当社A4標準原稿・普通字モード・スーパーG3(JBIG)送信時)
メモリー	1GB 認定番号 A15-0076005
備考	ワンタッチダイヤル※3:最大2,000件(ファクス・スキャナー・インターネットFax・グループ) グループダイヤル※3:1つのワンタッチダイヤルに最大500件登録可能、順次同報送信:最大500件

※1 お使いの電話回線によっては通信できない場合がありますので、詳しくは担当セールスにおたずねください。※2 ITU-T(国際電気標準連合)により標準化されたスーパーG3ファクシミリの33.6kbps電送方式に準拠、A4判700字程度の原稿を標準的画質(8×3.85本/mm)で高速モード(33.6kbps)送信時の速さです。これは画像情報のみの電送速度で通信の制御時間は含まれておりません。なお、実際の送信時間は、原稿の内容、相手機種、回線の状態により異なります。※3 ワンタッチダイヤル、グループダイヤルに登録可能な電話番号/アドレスの総件数は6,000件まで。

■商品ご理解のために

■商品ご使用について ●当製品は日本国内仕様です。海外では使用できません。●本体希望小売価格には感光体、現像剤などの消耗品は含まれておりません。●製品改良のため、仕様および外観の一部を予告なく変更することがあります。また、商品の色調は印刷のため実物とは異なる場合がありますので、あらかじめご了承ください。●MX-3631/2631のご使用にあたっては、別途保守サービスの契約が必要となります。方式、料金等詳細については担当セールスにおたずねください。●当社はこのMX-3631/2631の補修用性能部品を製品の製造打切り後7年間保有しています。補修用性能部品とはその製品の機能を維持するために必要な部品です。●著作権の目的となつての著作物は、個人的な範囲で使用する以外、複写することを禁じられています。●紙幣、有価証券、郵便切手などは、法律によって、その複写物を所有するだけでも罰せられるものもありますのでご注意ください。■カタログについてのご注意 ●当カタログに掲載された製品の中には品切れになるものもありますので、販売店にお確かめのうえ、お選びください。●SharpAccountant Lite、Sharp OSA、Sharpdesk、Sharpdesk Online、Sharpdesk Mobile、MysoftナークリスタルはSHARPの登録商標です。●BMLinkSは一般社団法人ビジネス機械・情報システム産業協会(JBMA)の商標です。●Microsoft、WindowsおよびWindows Server、Excel、PowerPoint、SharePoint、OneDriveは米国Microsoft Corporationの米国、日本およびその他の国における登録商標または商標です。●Qualcomm DirectOfficeはQualcomm Technologies, Inc.の製品で、QualcommはQualcomm Incorporatedの米国および他の国で登録された商標です。DirectOfficeはCSR imaging US, LPのトレードマークであり、米国やその他の国における登録商標です。●Android、Gmail、Google Cloud Printは、Google LLCの商標です。●Google DriveはGoogle LLCの商標です。この商標の使用にはGoogle使用許諾が適用されます。●Adobe、Adobeロゴ、PostScript、およびPostScript3は、Adobe Systems Incorporated(アドビシステムズ社)の登録商標または商標です。●ESC/Pはセイコーエプソン株式会社の登録商標です。●FeliCaはソニー株式会社の登録商標です。●SSFは日本印刷株式会社登録商標です。●MIFAREはNXP Semiconductorsの登録商標です。●eLWise、eLWiseおよび.com-IDはNTTコミュニケーションズ株式会社の商標です。●boxはBox, Inc.の商標または登録商標です。●DropboxはDropbox, Inc.の商標または登録商標です。●その他記載された会社名およびロゴ、製品名などは該当する各社の商標または登録商標です。●液晶画面はハメコミ合成です。実際の使用状態とは異なるものもあります。●このカタログに記載されている画像サンプルは機能説明のために作成したもので、実際の出力サンプルとは異なります。<QRコードから誘導されるサイトについてのご注意> ●当サイト及び動画の視聴は無料ですが、通信料金はお客様のご負担となります。●QRコードは株式会社デンソーウェーブの登録商標です。



安全にお使いいただくために
●ご使用前に「取扱説明書」をよくお読みの上、正しくお使いください。
●電源は(15A)以上、(100V)の専用コンセントでお使いください。
●必ずアース線を接続してください。故障や漏電の場合、感電する恐れがあります。

●リース・クレジットのご利用は
シャープファイナンスへ。

■このカタログについてのお問い合わせは、お近くの販売店にご相談ください。もし、販売店でお分かりにならないときは、下記におたずねください。

●商品についてのお問い合わせ
シャープマーケティングジャパン株式会社ビジネスソリューション社 沖縄シャープ電機株式会社
札幌(011)642-8180 さいたま(048)653-5180 名古屋(052)332-4570 大阪(06)6794-9610 高松(087)823-4980 沖縄(098)862-2231
仙台(022)288-9152 東京(03)5446-8388 金沢(076)249-9033 広島(082)874-6100 福岡(092)572-2617

シャープ株式会社
本社 〒590-8522
大阪府堺市堺区匠町1番地
http://www.sharp.co.jp/



このカタログの内容は、2018年10月現在のものです。
ピ(オ)-1327 R.50 [MX3631J]

ネットワークプリンター仕様	
形 式	内蔵型
連続プリント速度	連続複写速度と同じ
解像度	600×600dpi、9600dpi相当×600dpi
ページ記述言語	標準:SPDL2-c※1 オプション:Adobe®PostScript®3™※2
対応プロトコル	TCP/IP(LPD/Port9100/IPP/SMB/FTP/WSD/POP3<E-mailプリント>/HTTP/BMLinkS)
対応OS※3	Windows®7、Windows®8.1、Windows®10、 Windows Server®2008、Windows Server®2012、Windows Server®2016、 Mac OS 10.6/10.7/10.8/10.9/10.10/10.11/10.12/10.13※2
内蔵フォント	SPDL2-c※1 欧文:80書体、和文フォント※4:2書体 バーコード用フォント※5:28書体 Adobe®PostScript®3™(オプション)※2 欧文:139書体、和文フォント:2書体 ESC/P、ESC/Pスーパー 欧文:ローマーン、サンセリフ、和文:明朝、ゴシック
エミュレーション	ESC/P、ESC/Pスーパー
メモリー	本体システムメモリーおよびハードディスクを利用。
インターフェース	10BASE-T/100BASE-TX/1000BASE-T、USB 2.0(ホスト、ハイスピードモード)、 IEEE802.11 n/g/b(オプション)※6

※1 SPDLはSharp Printer Description Languageの略称です。※2 オプションのPS拡張キット(MX-PK13)が必要です。※3 接続できない場合もありますので、詳細は担当セールスにおたずねください。※4 オプションの漢字フォントキット(MX-PF11)が必要です。※5 オプションのバーコード用フォントキット(MX-PF10)が必要です。※6 オプションの無線LANアダプター(MX-EB18)が必要です。●ドライバソフトはオフィスソリューションWebサイトよりダウンロードできます。(http://www.sharp.co.jp/business/print/)

ネットワークスキャナー仕様	
形 式	カラー・モノクロ
読み取り解像度 (主走査/副走査)	100×100dpi 150×150dpi 200×200dpi 300×300dpi 400×400dpi 600×600dpi(プッシュスキャン) 50～9600dpi※1(プルスキャン)
原稿読み取り速度 (A4ヨコ)	モノクロ:片面原稿80枚/分 カラー:片面原稿80枚/分 ●当社標準原稿(A4サイズ6原稿)標準モード、カラー自動判別別/時、原稿のデータ量により速度は変動します。
インターフェース	10BASE-T/100BASE-TX/1000BASE-T、USB2.0(外部メモリーデバイス保存時)、 IEEE802.11 n/g/b(オプション)※2
対応プロトコル	TCP/IP
対応OS※3	プルスキャン(TWAIN) Windows®7、Windows®8.1、Windows®10、 Windows Server®2008、Windows Server®2012、Windows Server®2016
出力フォーマット	モノクロ:TIFF、PDF、PDF/A※4、暗号化PDF、XPS※5、サーチャブルPDF※6、Officeファイル (DOCX、XLSX、PPTX)※6、テキストファイル(TXT(UTF-8))※6、リッチテキストファイル(RTF)※6 グレースケール/カラー:TIFF、JPEG、PDF、PDF/A※4、暗号化PDF、高圧縮PDF※7、XPS※5、 サーチャブルPDF※6、Officeファイル(DOCX、XLSX、PPTX)※6、 テキストファイル(TXT(UTF-8))※6、リッチテキストファイル(RTF)※6 圧縮方式:モノクロ:非圧縮、G3(MH)、G4(MMR) グレースケール/カラー:JPEG(高圧縮、中圧縮、低圧縮)
ドライバー	TWAIN準拠

※1 解像度を大きくすると読み取り範囲を小さくする必要があります。※2 オプションの無線LANアダプター(MX-EB18)が必要です。※3 接続できない場合もありますので、詳細は担当セールスにおたずねください。※4 PDF/A-1aを利用する場合は、オプションのOCR機能拡張キット(MX-EB20)が必要です。※5 XPSはXML Paper Specificationの略称です。※6 オプションのOCR機能拡張キット(MX-EB20)が必要です。※7 オプションのスキャナー機能拡張キット(MX-EB19)が必要です。

■原稿自動送り装置(標準装備)	
原稿送り装置の種類	両面原稿自動送り装置
原稿サイズ	A3～A5
原稿種類	紙厚:薄紙:35～49g/m ² 普通紙:50～128g/m ² 両面:50～105g/m ²
原稿の収容枚数	120枚(64g/m ²) (または最大積載高さ13mmまで)
原稿読み取り速度 (コピー時)	モノクロ:片面原稿80枚/分(A4ヨコ)(600×400dpi時) カラー:片面原稿53枚/分(A4ヨコ)(600×600dpi時)

シャープ株式会社ビジネスソリューション事業本部は、品質マネジメントシステムの国際規格であるISO9001及び環境マネジメントシステムの国際規格であるISO14001の認証を取得しております。

当機種は、「グリーン購入法」適合商品です。

MX-3631/2631は、2001年4月に施行されたグリーン購入法(国等による環境物品等の調達に関する法律)が定める基準をクリアしている、環境に配慮した商品です。弊社の環境活動については、インターネットホームページにて紹介させていただいております。

シャープホームページ
下記のインターネットホームページアドレスで、新製品に関する情報提供を行っています。
<http://www.sharp.co.jp>

シャープマーケティングジャパン株式会社ビジネスソリューション社ホームページ
下記のインターネットホームページアドレスで、新製品に関する情報提供を行っています。
<https://www.sharp-sbs.co.jp>

●このカタログは環境に配慮した植物油インキを使用しています。